

E-HO

Rejilla de impulsión de simple deflexión

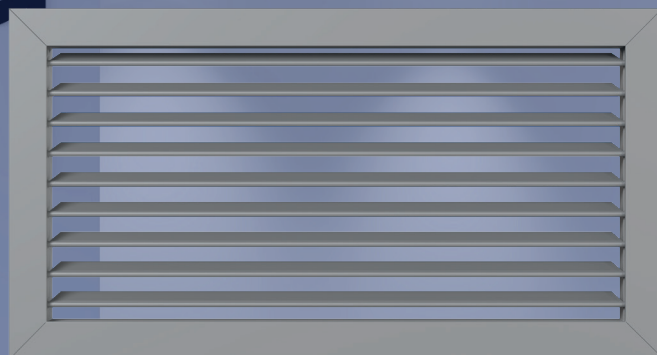

Descripción

E-HO

Rejilla de impulsión de simple deflexión de una fila de aletas horizontales móviles fabricada con perfiles de aluminio extruído y anodizado.

Características

FIJACIÓN

- Muelles con marco E-MM, E-MAM, E-CLIPO o plenums montables E-PLEKIT.
- Pestillos con marco E-MM, E-MAM o E-TACO.
- Tornillos con marco E-MM.

ACABADO

Aluminio anodizado o blanco. se pueden suministrar en otros colores bajo pedido.

APLICACIONES

Indicada para la impulsión de aire a un local permitiendo la regulación del ángulo vertical de salida del aire.

TEMPERATURA LÍMITE DE UTILIZACIÓN

85°C

VARIANTE

E-HO HOT Rejilla E-HO con plásticos que soportan hasta 150°C sin deformación plástica. Indicada para calefacción por estufas ventiladas (de leña o pellets).

Fijaciones Muelles

1

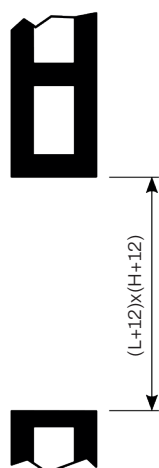

1. Abrir hueco en pared de medida
(L+12) x (H+12).

2

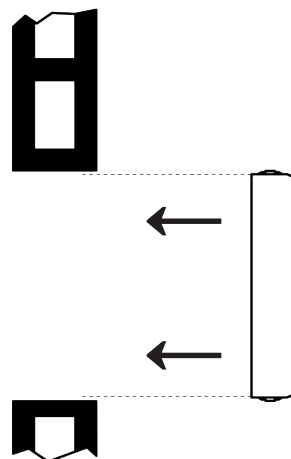

2. Colocar el marco metálico (E-MM o
E-MAM). Fijarlo a la pared con mortero o yeso.

3

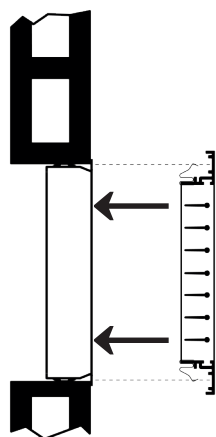

3. Colocar la rejilla con muelles dentro del
marco metálico. Presionar primero un lado
y luego el otro.

Fijaciones Pestillos

1

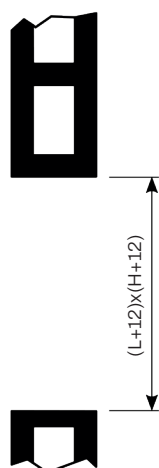

1. Abrir hueco en pared de medida
(L+12) x (H+12).

2

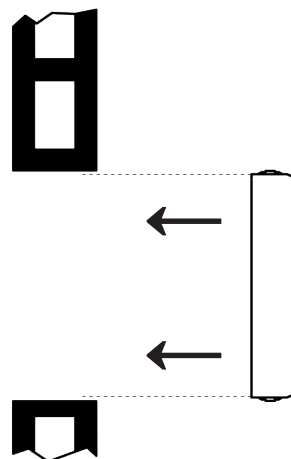

2. Colocar el marco metálico (E-MM o E-MAM). Fijarlo a la pared con mortero o yeso.

3

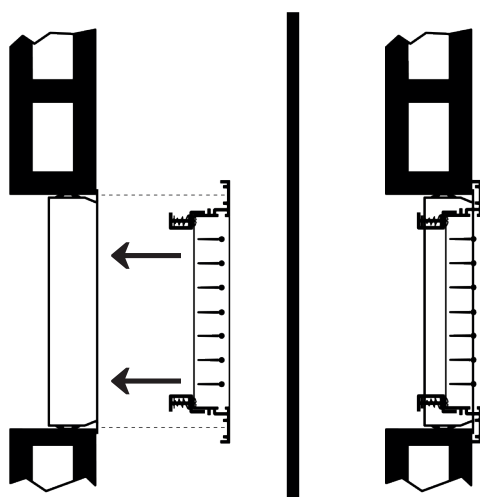

3. Colocar la rejilla con los pestillos cerrados.

4

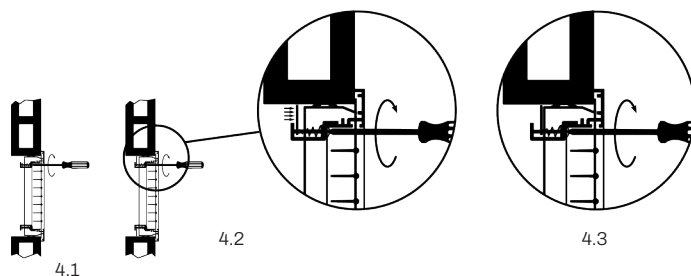

4.1 Girar tornillo mediante destornillador. El primer cuarto de vuelta la lengüeta del pestillo se coloca detrás del marco metálico.

4.2 Seguir girando el destornillador la lengüeta del pestillo se aproxima al marco.

4.3 La lengüeta se apoya con el marco. Cuando todos los pestillos de la rejilla están en esta posición la rejilla está completamente fijada.

Fijaciones

Tornillos

1

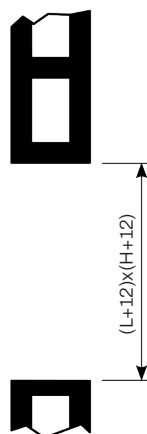

1. Abrir hueco en pared de medida
(L+12) x (H+12).

2

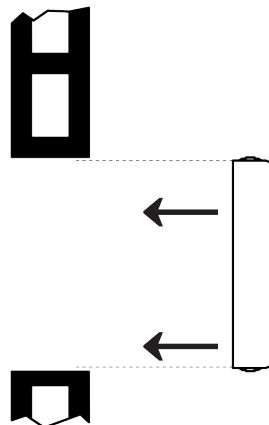

2. Colocar el marco metálico (E-MM o
E-MAM). Fijarlo a la pared con mortero o yeso.

3

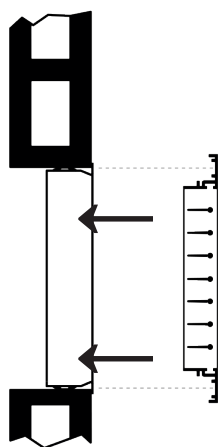

3. Colocar rejilla dentro del
marco metálico.

4

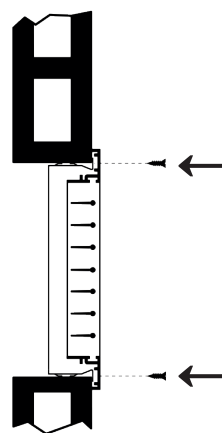

4. Colocar tornillos en los orificios
del marco de la rejilla.

5

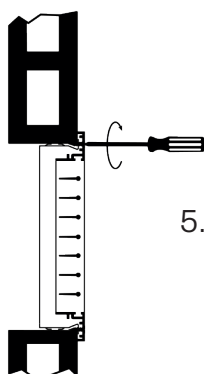

5. Atornillar.

Dimensiones

Las dimensiones nominales (de pedido) vienen marcadas por las cotas L y H que coinciden con la medida del orificio necesario para instalar la rejilla.

MEDIDA DEL HUECO	
Sin marco de montaje	L x H
Con marco de montaje	(L+12) x (H+12)

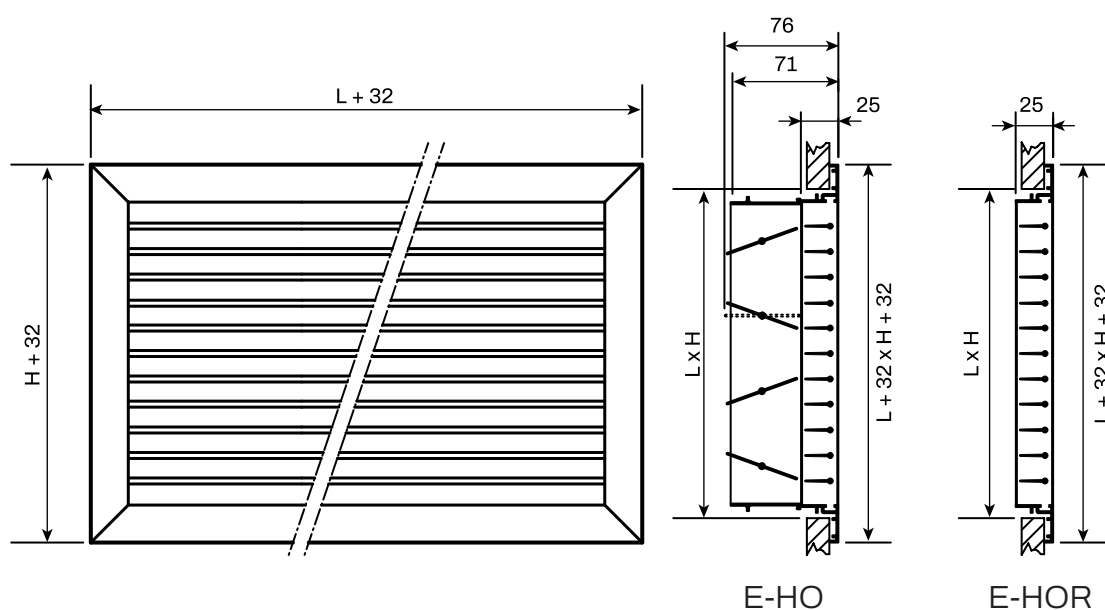

	100	150	200	250	300	350	400	450	500	600	700	800	900	1000
100	*	*	*	*	*	*	*	*	*	*	*	*	*	*
150	*	*	*	*	*	*	*	*	*	*	*	*	*	*
200	*	*	*	*	*	*	*	*	*	*	*	*	*	*
250	*	*	*	*	*	*	*	*	*	*	*	*	*	*
300	*	*	*	*	*	*	*	*	*	*	*	*	*	*
350	*	*	*	*	*	*	*	*	*	*	*	*	*	*
400	*	*	*	*	*	*	*	*	*	*	*	*	*	*
450	*	*	*	*	*	*	*	*	*	*	*	*	*	*
500	*	*	*	*	*	*	*	*	*	*	*	*	*	*

*Nota: Las dimensiones indicadas en la tabla son estándar.
Pueden fabricarse rejillas de otras dimensiones superiores o intermedias bajo pedido.*

Difusión del aire

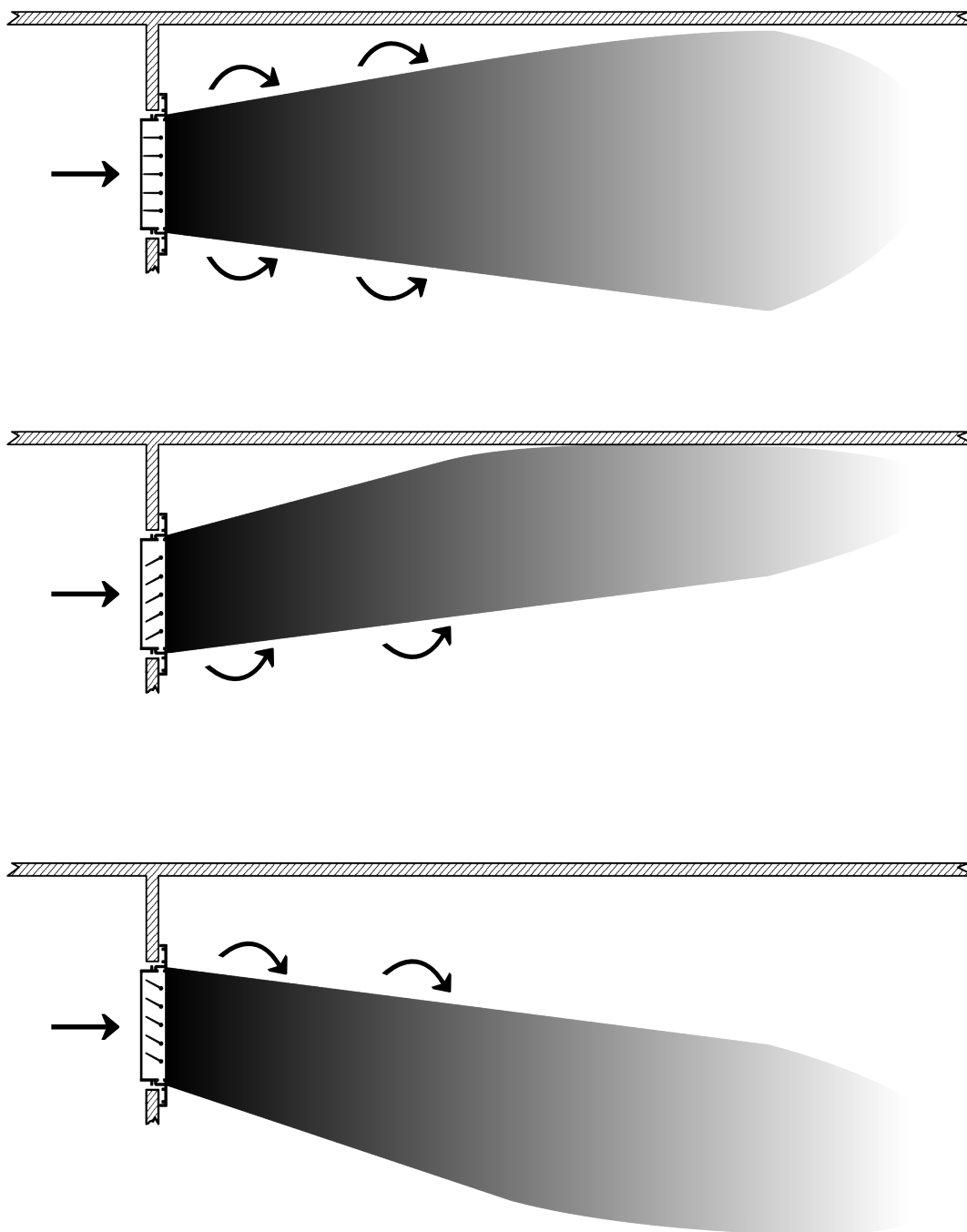

Accesorios

E-R: Compuerta de regulación de caudal de lamas opuestas, construido con perfiles de aluminio extruado. En posición de cierre las aletas quedan totalmente planas, mientras que en posición abierta las aletas quedan paralelas al flujo de aire.

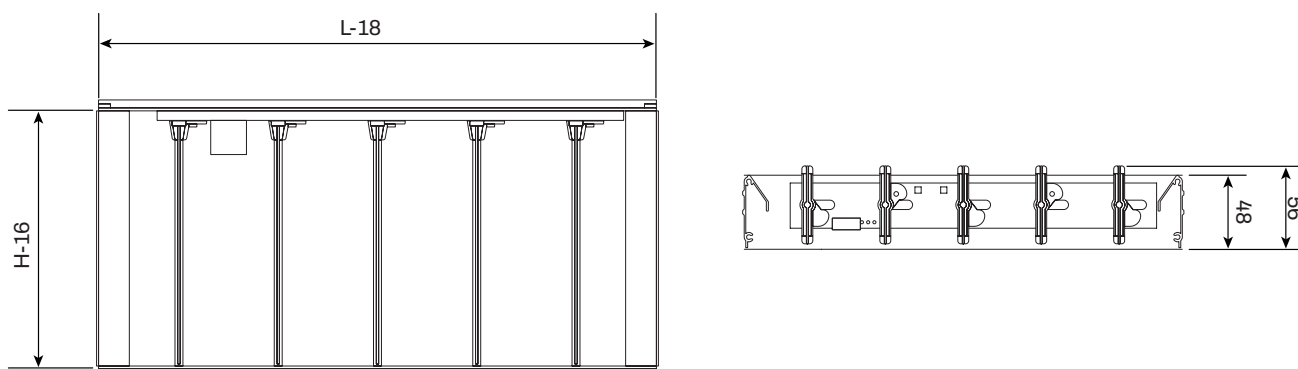

H \ L	150	200	250	300	350	400	450	500	550	600	650	700	750	800	850	900	950	1000	
75	*	*	*	*	*	*	*	*	*	*	*	*	*	*	*	*	*	*	*
100	*	*	*	*	*	*	*	*	*	*	*	*	*	*	*	*	*	*	*
125	*	*	*	*	*	*	*	*	*	*	*	*	*	*	*	*	*	*	*
150	*	*	*	*	*	*	*	*	*	*	*	*	*	*	*	*	*	*	*
200	*	*	*	*	*	*	*	*	*	*	*	*	*	*	*	*	*	*	*
250	*	*	*	*	*	*	*	*	*	*	*	*	*	*	*	*	*	*	*
300	*	*	*	*	*	*	*	*	*	*	*	*	*	*	*	*	*	*	*
350	*	*	*	*	*	*	*	*	*	*	*	*	*	*	*	*	*	*	*
400	*	*	*	*	*	*	*	*	*	*	*	*	*	*	*	*	*	*	*

Nota 1: L y H son las dimensiones nominales de la rejilla.

Nota 2: Pueden fabricarse regulaciones de medidas especiales en cota H.

Nota 3: En cota L las regulaciones de caudal deben ser múltiplo de 50 mm. Cuando una rejilla sea de medida especial en cota L no múltiplo de 50 mm se colocará la regulación de mayor medida que sea múltiplo de 50 mm.

Nota 4: No son posibles regulaciones de caudal de más de 1000 x 400. En rejillas de mayor medida se colocarán varias regulaciones independientes.

Accesorios

FUNCIONAMIENTO E-R:

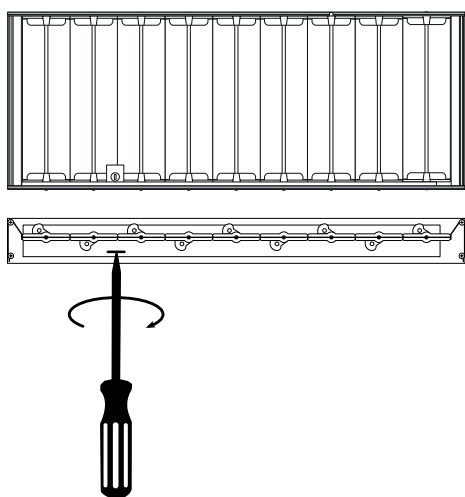

1. Girar corona mediante un destornillador hasta conseguir el grado de apertura deseado.

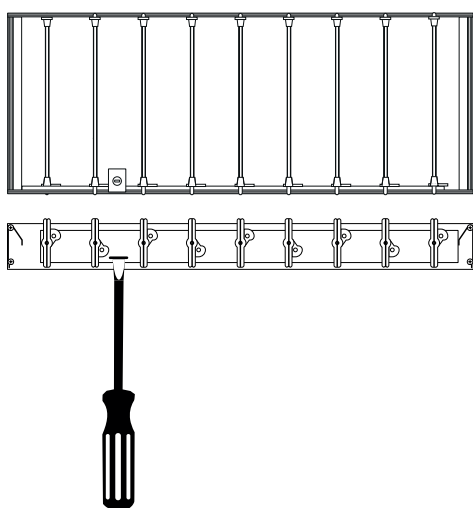
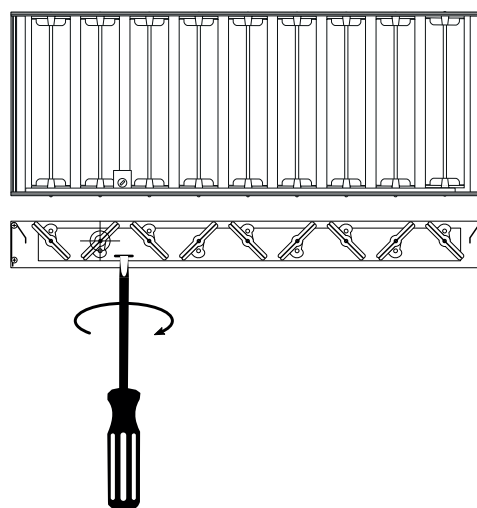

Accesorios

E-G: Variante de la regulación de caudal accionada mediante palanca.

FUNCIONAMIENTO E-G:

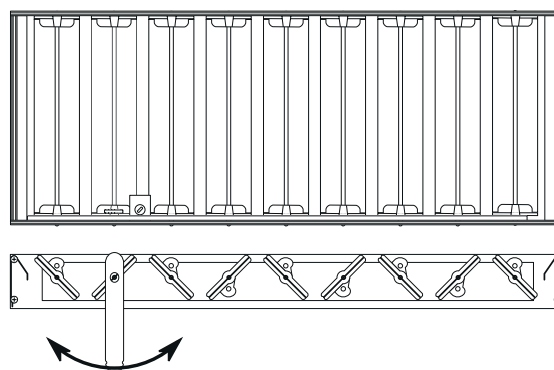
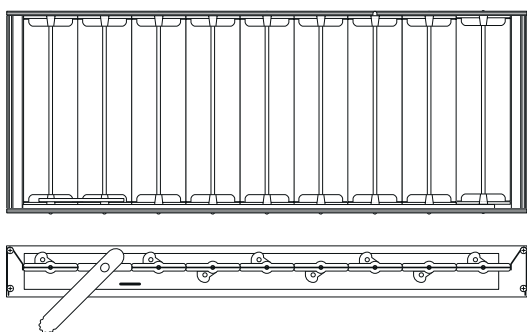

1. Empujar con el dedo la palanca que sobresale de la rejilla hasta ajustar a la posición deseada.

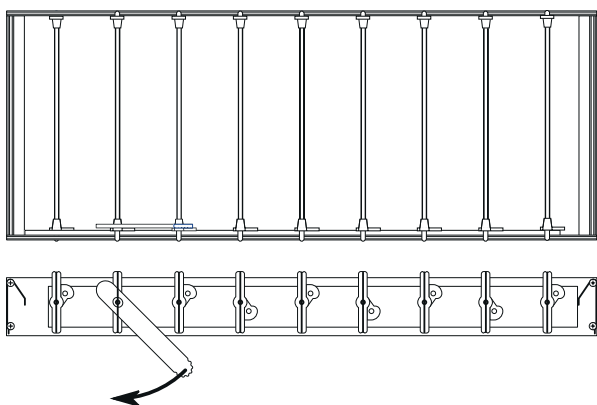

Accesorios

E-RM: Motorización de la compuerta de regulación. Puede ser de 24 V o 220 V, según se especifique en el pedido.

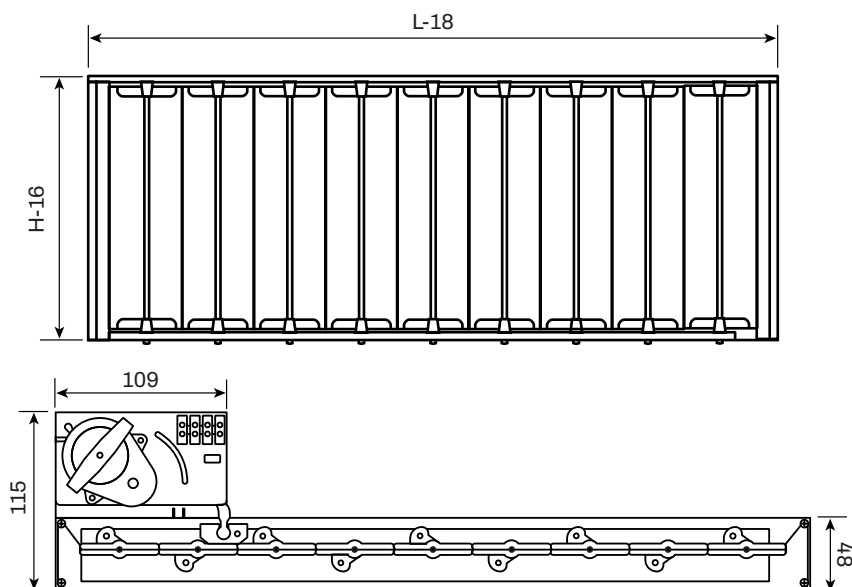

Esquema eléctrico:

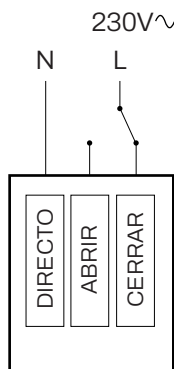
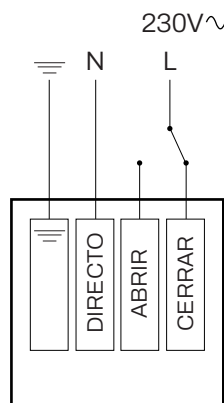

Características eléctricas

Voltaje	230 / 24 V~
Tipo de actuación	Todo/nada
Tolerancia del voltaje	-10%.....+15%
Frecuencia	50 Hz
Potencia nominal	1,5 W
Control	3 puntos (todo - nada)
Final de carrera	No
Tiempo de maniobra (apertura o cierre)	12 s
Mantenimiento	No precisa
Temperatura de operación	-15.....+55°C
Temperatura de almacenamiento	-20.....+60°C

Plenums

02.276: Plénum montado realizado en chapa galvanizada con uno o más cuellos circulares (u ovalados) del mismo diámetro situado en el lado opuesto al que va colocado la rejilla.

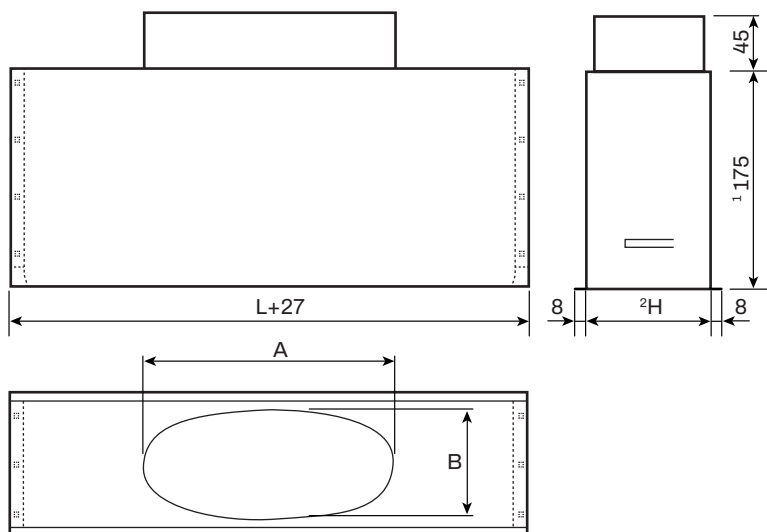

∅D cond. (mm)	Tipo de cuello	A (mm)	B (mm)
100	Elíptico	107	90
	Circular	100	100
125	Elíptico	150	90
	Circular	125	125
150	Elíptico	190	90
	Circular	150	150
160	Elíptico	206	90
	Circular	178	130
200	Elíptico	270	90
	Circular	242	130
250	Elíptico	281	190
	Circular	200	200
300	Circular	250	250
		300	300

Nota 1: Posibles otras cotas bajo pedido

Nota 2: Cota H mínima de rejilla B+10 mm

02.277: Plénum montado realizado en chapa galvanizada con uno o más cuellos circulares (u ovalados) del mismo diámetro situado en el lateral de la rejilla.

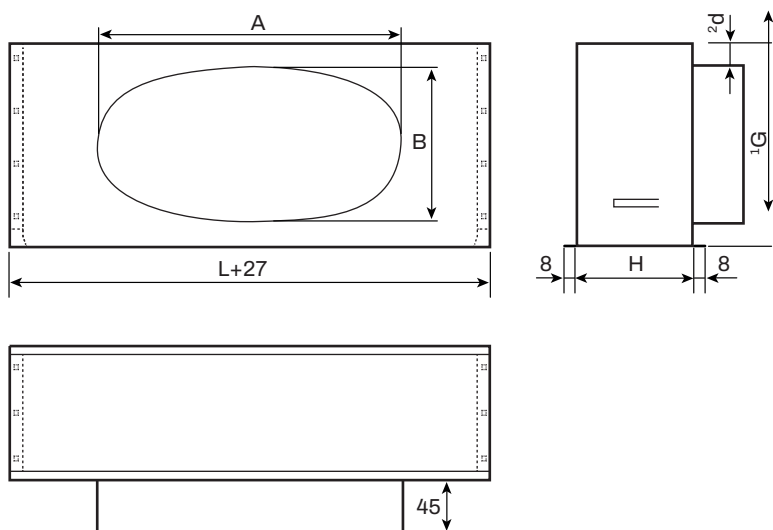

∅D cond. (mm)	Tipo de cuello	A (mm)	B (mm)
100	Elíptico	107	90
	Circular	100	100
125	Elíptico	150	90
	Circular	125	125
150	Elíptico	190	90
	Circular	162	130
160	Elíptico	206	90
	Circular	178	130
200	Elíptico	270	90
	Circular	242	130
250	Elíptico	281	190
	Circular	200	200
300	Circular	250	250
		300	300

Nota 1: Cota G según pedido

Nota 2: Cota mínima 25mm

Tablas de selección

ALTURA	LONGITUD												
500													
400													
350												400	
300								300		400	400	500	
250								300		400	500		
200			200			300		400		500	600	700	
150		200		300			400		500	600	700	800	900
100	200	300	400		500	600	700	800	900	1000	1200		

Caudal
[m³/h]

100	Vel. [m/s]	2,3											
	P [Pa]	5											
	Nv. Son [dB(A)]	< 15											
	Al. [m]	4,9											
150	Vel. [m/s]	3,4	2,2										
	P [Pa]	11	5										
	Nv. Son [dB(A)]	< 15	<15										
	Al. [m]	7,2	5,2										
200	Vel. [m/s]	4,5	2,9	2,2									
	P [Pa]	11	5	5									
	Nv. Son [dB(A)]	<15	<15	<15									
	Al. [m]	7,2	5,2	5,5									
250	Vel. [m/s]	5,7	3,7	2,7	2,3								
	P [Pa]	32	13	7	5								
	Nv. Son [dB(A)]	27	19	<15	<15								
	Al. [m]	11,8	8,6	6,9	6								
300	Vel. [m/s]	6,8	4,4	3,2	2,7	2,3							
	P [Pa]	46	19	100	7	7							
	Nv. Son [dB(A)]	32	23	17	<15	<15							
	Al. [m]	14,1	10,2	8,2	7,2	6,9							
350	Vel. [m/s]	7,9	5,1	3,8	3,2	3	2,5						
	P [Pa]	62	26	14	10	9	6						
	Nv. Son [dB(A)]	36	27	21	17	17	<15						
	Al. [m]	16,3	11,9	9,5	8,4	8,1	7,0						
400	Vel. [m/s]		4,9	4,3	3,6	3,4	2,8	2,4					
	P [Pa]		34	19	13	12	8	6					
	Nv. Son [dB(A)]		30	24	21	20	16	<15					
	Al. [m]		13,5	10,9	9,5	8,4	8,1	7,0					
450	Vel. [m/s]		6,6	4,9	4,1	3,9	3,2	2,7	2,4				
	P [Pa]		43	24	16	15	10	7	6				
	Nv. Son [dB(A)]		33	27	24	23	19	16	<15				
	Al. [m]		15,2	12,2	10,7	10,3	9	8	7,2				
500	Vel. [m/s]		7,3	5,4	4,5	4,3	3,6	3	2,6	2,3			
	P [Pa]		53	29	20	18	13	9	7	5			
	Nv. Son [dB(A)]		36	30	26	26	22	19	16	<15			
	Al. [m]		16,8	13,5	11,8	11,4	9,9	8,9	8	7,3			
550	Vel. [m/s]			6	5	4,7	3,9	3,3	2,9	2,6			
	P [Pa]			35	24	22	15	11	8	7			
	Nv. Son [dB(A)]			33	29	28	24	21	19	16			
	Al. [m]			14,8	13	12,5	10,9	9,7	8,8	8			
600	Vel. [m/s]			6,5	5,4	5,2	4,3	3,6	3,2	2,8	2,5		
	P [Pa]			42	29	26	18	13	1	0,8	0,6		
	Nv. Son [dB(A)]			35	31	30	27	23	21	18	16		
	Al. [m]			15,2	14,7	12,8	11,4	10,3	9,5	8,7	7,6		
650	Vel. [m/s]				5,9	5,6	4,6	3,9	3,4	3,1	2,7	2,3	
	P [Pa]				34	31	21	15	12	9	7	5	
	Nv. Son [dB(A)]				33	32	29	25	23	20	18	15	
	Al. [m]				15,2	14,7	12,8	11,4	10,3	9,5	8,7	7,6	
700	Vel. [m/s]					6	5	4,2	3,7	3,3	3	2,5	
	P [Pa]					36	25	18	14	11	9	6	
	Nv. Son [dB(A)]					34	30	27	25	22	20	17	
	Al. [m]					15,8	13,7	12,2	11,1	10,2	9,4	8,2	
750	Vel. [m/s]					6,4	5,3	4,6	4	14,7	32	2,6	2,2
	P [Pa]					41	28	21	16	12	10	7	5
	Nv. Son [dB(A)]					36	32	29	27	24	22	18	<15
	Al. [m]					16,9	14,7	13,1	11,9	10,9	10	8,8	7,6

Vel = Velocidad efectiva

P = Pérdida de carga

Nv. Son = Nivel de ruido

Al = Alcance del dardo de aire (0,25 m/s)

Tablas de selección

ALTURA	LONGITUD												
500													500
400								400		500	600	700	
350							400		500	600	700	800	
300				300		400	500	500	600	700	800	900	
250			300		400	500		600	700	800	1000		
200	300		400		500	600	700	800	900	1000	1200		
150	400		500		600	700	800	900	1000	1200			
100	600	700	800	900	1000	1200							

Caudal
[m³/h]

800	Vel. [m/s]	5,7	4,9	4,2	3,8	3,4	2,8	2,3					
	P [Pa]	32	23	18	14	11	8	5					
	Nv. Son [dB(A)]	34	31	28	26	24	20	18					
	Al. [m]	15,6	13,9	12,6	11,6	10,7	9,3	8,1					
850	Vel. [m/s]	6	5,2	4,5	4	3,6	3	2,5					
	P [Pa]	36	26	20	16	13	9	6					
	Nv. Son [dB(A)]	35	32	30	27	25	22	18					
	Al. [m]	16,6	14,8	13,4	12,3	11,3	9,9	8,6					
900	Vel. [m/s]		5,5	4,8	4,2	3,8	3,2	2,6					
	P [Pa]		30	23	18	14	10	7					
	Nv. Son [dB(A)]		34	31	29	27	23	19					
	Al. [m]		15,6	14,1	13	12	10,5	9,1					
950	Vel. [m/s]		5,8	5	4,5	4	3,3	2,7	2,5				
	P [Pa]		3,3	2,5	2	1,6	1,1	0,7	0,6				
	Nv. Son [dB(A)]		35	32	30	28	24	20	18				
	Al. [m]		16,5	14,9	13,7	12,6	11	9,6	8,9				
1000	Vel. [m/s]			5,3	4,7	4,2	3,5	2,9	2,6				
	P [Pa]			28	22	18	12	8	7				
	Nv. Son [dB(A)]			34	31	29	26	22	20				
	Al. [m]			15,7	14,3	13,3	11,6	10,1	9,3				
1100	Vel. [m/s]				5,2	4,6	3,9	3,2	2,9	2,4			
	P [Pa]				27	21	15	10	8	5			
	Nv. Son [dB(A)]				34	32	28	24	22	18			
	Al. [m]				15,7	14,6	12,7	11,1	10,2	9			
1200	Vel. [m/s]				5,6	5,1	4,2	3,5	3,1	2,6			
	P [Pa]				32	25	18	12	9	7			
	Nv. Son [dB(A)]				36	34	30	26	24	21			
	Al. [m]				17,1	15,8	13,8	12,1	11,1	9,7			
1300	Vel. [m/s]					5,5	4,6	3,8	3,4	2,8			
	P [Pa]					30	21	14	11	8			
	Nv. Son [dB(A)]					36	32	28	26	23			
	Al. [m]					17,1	14,9	13	12	10,5			
1400	Vel. [m/s]						4,9	4	3,6	3	2,7		
	P [Pa]						24	16	13	9	8		
	Nv. Son [dB(A)]						34	30	28	25	25		
	Al. [m]						16,1	14	12,9	11,3	10,4		
1500	Vel. [m/s]						5,3	4,3	3,9	3,2	2,9		
	P [Pa]						27	18	15	10	8		
	Nv. Son [dB(A)]						36	32	30	26	24		
	Al. [m]						17,2	15	13,8	12,1	11,1		
1600	Vel. [m/s]							4,6	4,1	3,4	3,1		
	P [Pa]							21	17	12	9		
	Nv. Son [dB(A)]							34	32	28	26		
	Al. [m]							15,9	14,7	12,9	11,9		
1700	Vel. [m/s]							4,9	4,4	3,7	3,3	2,7	
	P [Pa]							24	19	13	10	7	
	Nv. Son [dB(A)]							35	33	29	27	24	
	Al. [m]							16,9	15,6	13,6	12,6	11	
1800	Vel. [m/s]								4,7	3,9	3,5	2,9	
	P [Pa]								21	15	12	8	
	Nv. Son [dB(A)]								35	31	29	25	
	Al. [m]								16,5	14,4	13,3	11,6	
1900	Vel. [m/s]									4,1	3,7	3	2,6
	P [Pa]									16	13	9	7
	Nv. Son [dB(A)]									32	30	26	24
	Al. [m]									15,2	14	12,2	11,1

Vel = Velocidad efectiva

P = Pérdida de carga

Nv. Son = Nivel de ruido

Al = Alcance del dardo de aire (0,25 m/s)

Tablas de selección

ALTURA	LONGITUD									
500				500	600	700	800	900	1000	1200
400		500	600	700	800	900	1000	1200		
350	500	600	700	800	900	1000	1200			
300	600	700	800	900	1000	1200				
250	700	800	1000							
200	900	1000	1200							
150	1200									
100										

Caudal
[m³/h]

2000	Vel. [m/s]	4,3	3,8	3,2	2,8						
	P [Pa]	18	14	1	7						
	Nv. Son [dB(A)]	34	31	28	25						
	Al. [m]	16	14,7	12,9	11,6						
2200	Vel. [m/s]		4,2	3,5	3						
	P [Pa]		17	12	9						
	Nv. Son [dB(A)]		34	30	27						
	Al. [m]		16,2	14,1	12,7						
2400	Vel. [m/s]		4,6	3,8	3,3	3					
	P [Pa]		21	14	11	9					
	Nv. Son [dB(A)]		36	32	29	27					
	Al. [m]		17,6	15,4	13,9	12,8					
2600	Vel. [m/s]			4,2	3,6	3,2	2,7				
	P [Pa]			17	13	10	7				
	Nv. Son [dB(A)]			34	31	29	26				
	Al. [m]			1,6	15	13,8	12,1				
2800	Vel. [m/s]				3,9	3,5	2,9	2,4			
	P [Pa]				15	12	8	6			
	Nv. Son [dB(A)]				33	31	28	24			
	Al. [m]				16,1	14,9	13	11,5			
3000	Vel. [m/s]				4,2	3,7	3	2,6			
	P [Pa]				17	13	9	7			
	Nv. Son [dB(A)]				35	33	29	26			
	Al. [m]				17,2	15,9	13,9	12,4			
3250	Vel. [m/s]					4	3,4	2,8	2,5		
	P [Pa]					16	11	8	6		
	Nv. Son [dB(A)]					35	31	27	25		
	Al. [m]					17,2	15	13,3	12,1		
3500	Vel. [m/s]						3,6	3,1	2,7	2,6	
	P [Pa]						13	9	7	6	
	Nv. Son [dB(A)]						33	30	27	26	
	Al. [m]						16,2	14,3	13	12,6	
3750	Vel. [m/s]						3,9	3,3	2,9	2,7	
	P [Pa]						15	10	8	7	
	Nv. Son [dB(A)]						35	32	29	28	
	Al. [m]						17,3	15,3	13,9	13,4	
4000	Vel. [m/s]							3,5	3,1	2,9	2,4
	P [Pa]							12	9	8	6
	Nv. Son [dB(A)]							33	31	30	26
	Al. [m]							16,3	14,8	14,3	12,5
4500	Vel. [m/s]								3,4	3,3	2,7
	P [Pa]								11	10	7
	Nv. Son [dB(A)]								34	33	29
	Al. [m]								16,5	16	14
5000	Vel. [m/s]									3,7	3
	P [Pa]									13	9
	Nv. Son [dB(A)]									35	32
	Al. [m]									17,7	15,5

Vel = Velocidad efectiva

P = Pérdida de carga

Nv. Son = Nivel de ruido

Al = Alcance del dardo de aire (0,25 m/s)

Tablas de selección Áreas efectivas (m²)

H \ L	100	150	200	250	300	350	400	450	500	600	700	800	900	1000
100	0,006	0,009	0,012	0,016	0,019	0,022	0,026	0,029	0,032	0,039	0,046	0,052	0,059	0,066
150	0,009	0,014	0,020	0,025	0,031	0,036	0,042	0,047	0,053	0,064	0,074	0,085	0,096	0,107
200	0,012	0,020	0,027	0,034	0,042	0,049	0,056	0,064	0,071	0,086	0,100	0,115	0,130	0,145
250	0,016	0,025	0,035	0,044	0,053	0,063	0,072	0,082	0,091	0,110	0,129	0,148	0,167	0,186
300	0,019	0,030	0,042	0,053	0,064	0,076	0,087	0,098	0,110	0,132	0,155	0,178	0,200	0,223
350	0,022	0,036	0,049	0,063	0,076	0,090	0,103	0,116	0,130	0,157	0,184	0,211	0,238	0,264
400	0,025	0,041	0,056	0,072	0,087	0,102	0,118	0,133	0,148	0,179	0,210	0,240	0,271	0,302
450	0,029	0,046	0,064	0,081	0,099	0,116	0,134	0,151	0,169	0,203	0,238	0,273	0,308	0,343
500	0,032	0,051	0,071	0,090	0,110	0,129	0,148	0,168	0,187	0,226	0,264	0,303	0,342	0,380

EJEMPLO DE SELECCIÓN DE REJILLA

Datos:

- Caudal a impulsar Q = 600 m³/h
- Nivel Sonoro Nv. Son = 30 dB(A)

ALTURA						LONGITUD								
500														
400														
350														
300													300	
250											300			400
200					200					300		400		500
150					200		300			400		500	600	700
100	←		200	300	400		500	600	700	800	900	1000		

600	Vel. [m/s]				6,5	5,4	5,2	4,3	3,6	3,2	2,8	2,5
	P [Pa]				42	29	26	18	13	1	0,8	0,6
	Nv. Son [dB(A)]				35	31	30	27	23	21	18	16
	Al. [m]				15,2	14,7	12,8	11,4	10,3	9,5	8,7	7,6

Resultados:

Medida	L = 500 mm x H = 100 mm
Velocidad	Vel = 5,2 m/s
Pérdida de carga	P = 26 Pa
Nivel sonoro	Nv. Son = 30 dB(A)
Alcance	Al = 13,6 m

Referencia de pedido

E-HO

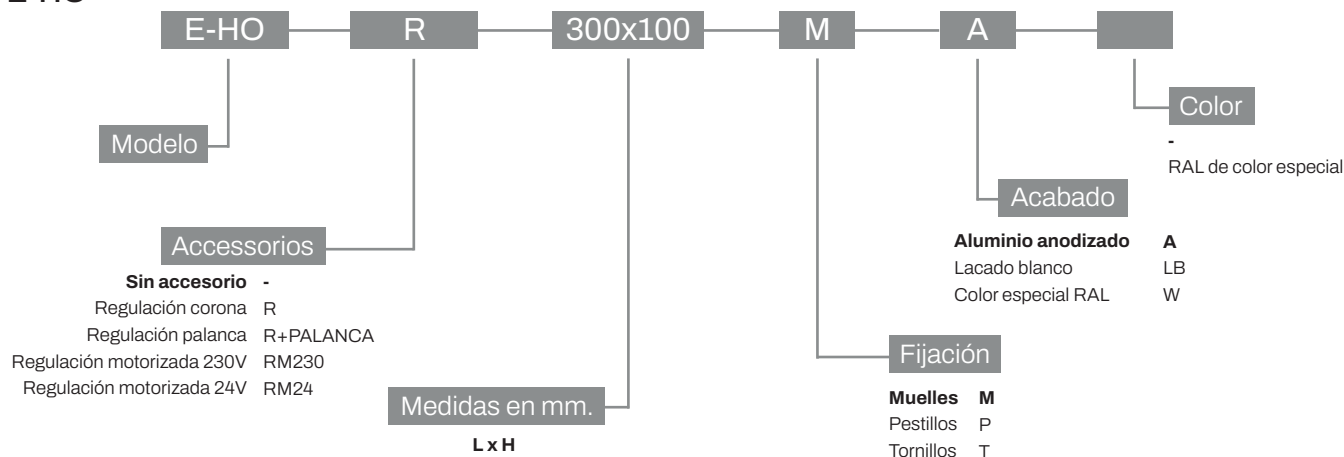

Nota: Las opciones señaladas en negrita serán las que se utilizarán en caso de no especificación por parte del cliente

Ejemplo: E-HO-R-300x100-M-A: Rejilla E-HO con regulación de caudal accionada por corona de L = 300 mm x H = 100 mm con fijación por muelles y acabado aluminio anodizado.

Euroclima Ξ

D I F U S I Ó N

Euroclima Difusión S.A.
Manlleu, Barcelona, España

T. +34 93 307 55 00

info@euroclima.es
www.euroclima.es

1

